

# Encore plus de précision.



## optris CT

Mesure précise et sans contact  
de températures allant de 40 à 900 °C



### FEATURES

- Une des plus petites têtes de capteur à infrarouge au monde avec résolution optique de 20:1
- Robuste et utilisable sans refroidissement jusqu'à une température ambiante de 180 °C
- Electronique séparée avec touches de programmation faciles d'accès et affichage LCD rétro éclairé
- Sortie analogique commutable : 0 / 4-20 mA, 0-10 V, thermocouple de type K ou J
- Interfaces USB, RS485, RS232 et, en option, deux sorties relais libres sans différentiel de tension
- Installation jusqu'à de 32 capteurs en réseau (via RS485)

Paramètres généraux	
Type de protection	IP65 (NEMA-4)
Température ambiante	Capteur: -20 - 180 °C (130 °C pour 2:1)
	Electronique: 0 - 65 °C
Température de stockage	Capteur: -40 - 180 °C (130 °C pour 2:1)
	Electronique: -40 - 85 °C
Humidité relative	10 - 95 %, sans condensation
Vibration (capteur)	IEC 68-2-6: 3G, 11-200 Hz, par axe
Choc (capteur)	IEC 68-2-27: 50G, 11 ms, par axe
Poids	Capteur: 40 g
	Electronique: 420 g
Paramètres électriques	
Sorties/ analogiques	Canal 1 : 0 / 4 - 20 mA, 0 - 5 / 10 V, thermocouple de type J, K
	Canal 2 : Température de la tête (-20 - 180 °C en 0 - 5 V ou 0 - 10 V), sortie d'alarme
En option :	Relais : 2 x 60 VDC/ 42 VACeff ; 0,4 A ; libre de potentiel
Sorties/ numériques	USB, RS232, RS485 (Au choix, en option)
Impédances de sortie	mA max. 500 Ω (pour 8 - 36 VDC)
	mV min. 100 kΩ de résistance de charge
	Thermocouple 20 Ω
Entrées	Entrées pour fonctions programmables de réglage externe de l'émissivité, compensation du rayonnement environnant, trigger (remise à zéro des valeurs maintenues)
Longueurs de cordon	1 m (standard), 3 m, 8 m, 15 m
Consommation	max. 100 mA
Tension d'alimentation	8 - 36 VDC

Paramètres de la technique de mesure	
Plage de température (réglable par touches de programmation ou logiciel)	-40 - 900 °C (20:1)
	-40 - 600 °C (15:1)
	-40 - 600 °C (2:1)
Domaine spectral	8 - 14 μm
Résolution optique (lentilles en verre de haute précision)	20:1
	15:1
Résolution optique (fenêtre frontale plane)	2:1
Lentille additionnelle (en option)	0,6 mm@10 mm (avec 20:1)
	0,8 mm@10 mm (avec 15:1)
	2,5 mm@23 mm (avec 2:1)
Précision de système (à température ambiante: 23 ±5 °C)	±1 % ou ±1 °C <sup>1</sup>
Reproductibilité (à température ambiante: 23 ±5 °C)	±0,5 % ou ±0,5 °C <sup>1</sup>
Coefficient de température	0,05 % ou 0,05 °C / K <sup>1,2</sup>
Résolution de température	0,1 °C
Temps de réponse	150 ms (95 %)
Emissivité / Amplification (réglable par touches de programmation ou logiciel)	0,100 - 1,100
Transmissivité (réglable par touches de programmation ou logiciel)	0,100 - 1,100
Traitement du signal (réglable par touches de programmation ou logiciel)	Maintien des valeurs maximum, minimum, valeur moyenne ; fonctions supplémentaires de maintien avec seuil et hystérésis
Certificat d'étalonnage	En option

<sup>1</sup> la valeur la plus élevée prévaut

<sup>2</sup> à température de tête de capteur 0 - 180 °C (130 °C pour 2:1)

# optris CT

## Paramètres optiques

### 20:1 Optique

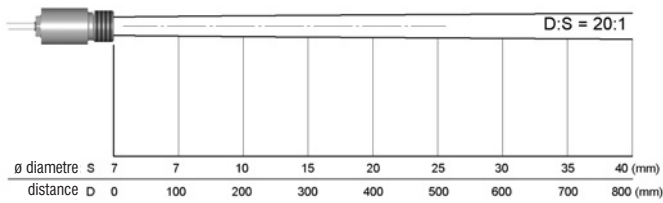

### Optique CF rapportée

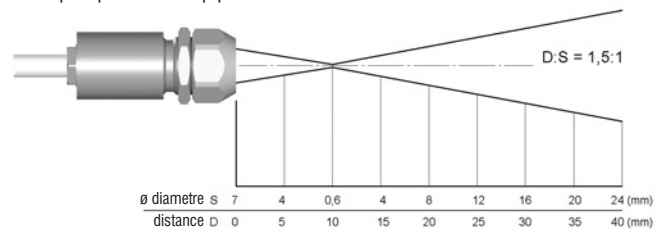

### 15:1 Optique

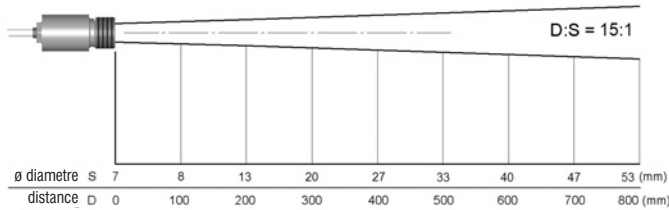

### 15:1 Optique CF rapportée

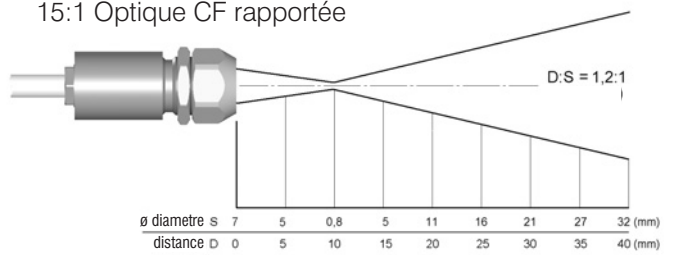

### 2:1 Optique

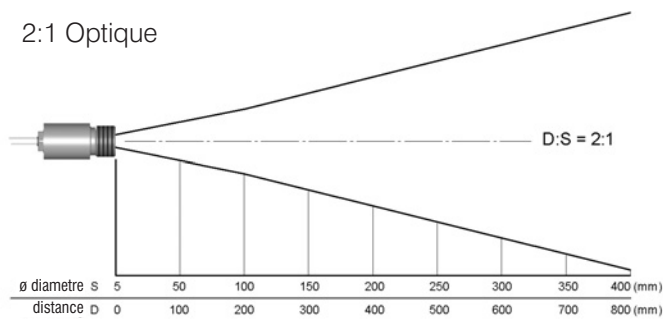

### 2:1 Optique CF rapportée

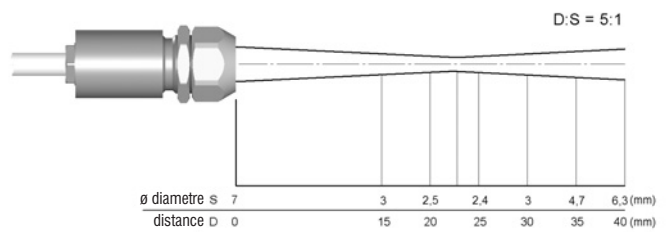

## Dimensions

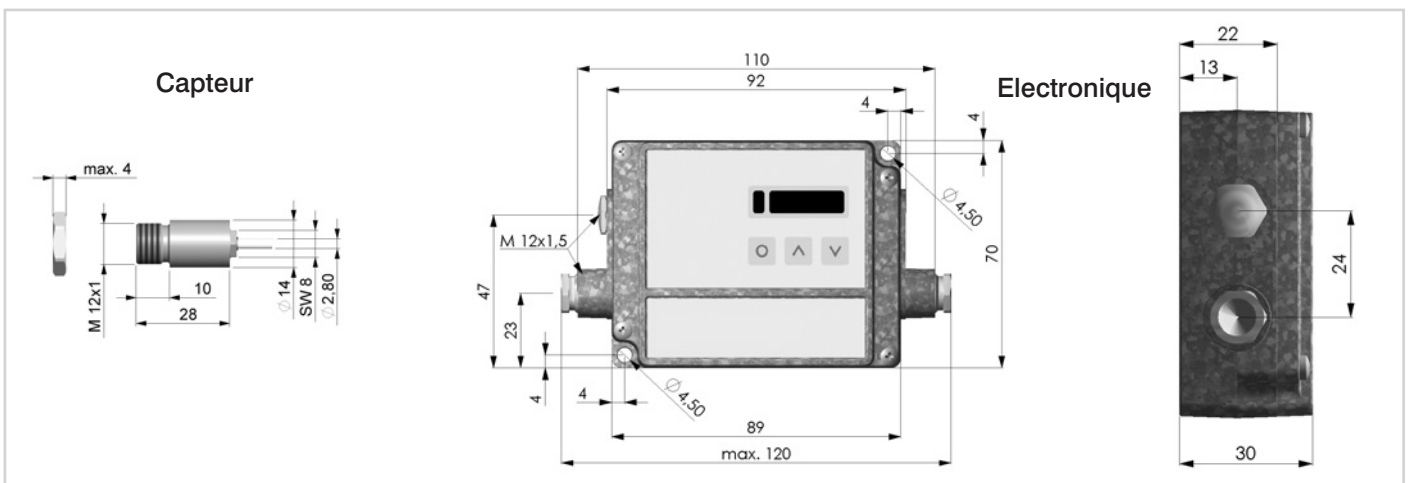

## CTconnect - Software

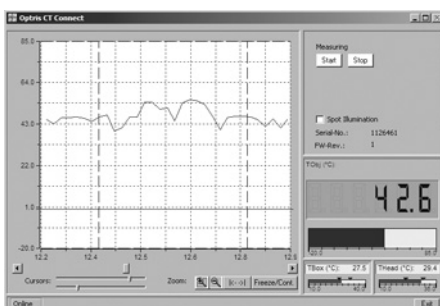

- Paramétrage facile et surveillance à distance du capteur
- Enregistrement automatique des données pour analyse et documentation ultérieures
- Affichage graphique des courbes de température
- Réglage des fonctions supplémentaires de traitement du signal
- Programmation des entrées analogique et digitale pour le réglage externe de l'émissivité et de la compensation du rayonnement environnant
- Paramétrage de la sortie d'alarme pour la température de la tête du capteur ou de l'objet de mesure
- Adressage jusqu'à 32 capteurs en réseau